

CMT200



EN	OPERATING & SAFETY INSTRUCTIONS	P. 2 ~ 8
ES	INSTRUCCIONES DE FUNCIONAMIENTO Y SEGURIDAD	P. 9 ~ 15
FR	MODE D'EMPLOI ET CONSIGNES DE SÉCURITÉ	P. 16 ~ 22
IT	ISTRUZIONI DI SICUREZZA E DI FUNZIONAMENTO	P. 23 ~ 29
DE	GEBRAUCHS- UND SICHERHEITSANLEITUNG	S. 30 ~ 36

Thank you for purchasing this CMT200 workclamp. These instructions contain information necessary for safe and effective operation of this product. Keep this manual close to hand and ensure all users of this tool have read and fully understand them.

Gracias por haber comprado esta abrazadera de trabajo CMT200. Estas instrucciones contienen información importante para el funcionamiento seguro y efectivo de este producto. Conserve este manual a mano y asegúrese de que todos los usuarios de esta herramienta lo hayan leído y comprendido completamente.

Merci d'avoir acheté cet étau d'établi portable CMT200. Ces instructions contiennent des informations nécessaires pour le fonctionnement correct et en toute sécurité de ce produit. Conservez ce mode d'emploi à portée de main pour référence et s'assurer que tous les utilisateurs de cet outil ont lu et compris toutes les instructions.

Grazie per aver acquistato il banco morsa da lavoro portatile CMT200. Queste istruzioni contengono le informazioni necessarie per un funzionamento sicuro ed efficace del prodotto. Tenere il manuale a portata di mano e assicurarsi che tutti gli utenti l'abbiano letto e compreso completamente.

Wir danken Ihnen, dass sie das tragbare Spann- und Arbeitssystem CMT200 gewählt haben. Die vorliegende Anleitung enthält die notwendigen Informationen für einen sicheren und korrekten Einsatz des Produktes. Halten Sie diese Anleitung immer griffbereit und sorgen Sie dafür, dass alle Benutzer des Systems sie vollständig gelesen und verstanden haben.

CONTENTS

Specifications	2
Features	3
Safety	4
Symbols	4
Setting up	5
Operation	6
Maintenance	8

SPECIFICATIONS

Model No:	CMT200
Clamping range:	0 - 956mm (37 1/2") clamping range with extension piece max 1410mm (55 1/2")
Clamping force:	1000kg (1 tonne)
Maximum load:	100kg (220.5lb)
Jaws:	Urethane
Folded size:	275 x 775 x 295mm (10 7/8" x 30 1/2" x 11 39/64")
Standing size:	980 x 1000 x 860mm (38 37/64" x 39 49/64" x 33 27/32")
Weight:	16.5kg (36.4lb)

FEATURES



- | | |
|-----------------------------|-----------------------------------|
| 1. Moving jaw | 10. Rear leg locking knob |
| 2. Fixed jaw | 11. Moving jaw locking tab |
| 3. Body | 12. Fixed jaw facing |
| 4. Lock / release switch | 13. Extension Tray mounting holes |
| 5. Foot pedal | 14. Moving jaw facings (2 pieces) |
| 6. Front legs | 15. Foot plates |
| 7. Rear leg | |
| 8. Foot pedal locking latch | |
| 9. Front leg locking knobs | |

GENERAL SAFETY RULES



Read and understand all instructions. Failure to follow all instructions listed below, may result in personal injury.

- **Make sure all moving parts are free from interference.**
- **Keep hands clear of all moving parts.**
- **Ensure Superjaws is set up on firm ground in a stable manner.**
- **Be aware of overbalancing.** When a large piece is cut from one end of a job, the remaining piece may be heavy enough to over-balance the Superjaws. Always ensure the workpiece is well supported.

- **Check to make sure that all fixing screws and knobs are tight and all legs are locked into place before operating the Superjaws.**
- **The tool must be used only for its prescribed purpose.** Any use other than those mentioned in these instructions will be considered a case of misuse. The manufacturer shall not be liable for any damage or injury resulting from such cases of misuse.
- **The manufacturer shall not be liable for any changes made to the tool nor for any damage resulting from such changes.**

SYMBOLS



Always wear ear, eye and respiratory protection when operating power tools.



Read the Instruction Manual.



Instruction warning.



Instruction note.



Do not use this product as a step or platform.

SETTING UP

1. With CMT200 placed upside down on the ground, loosen the rear leg locking knob (10) and slide the rear leg from its storage position.

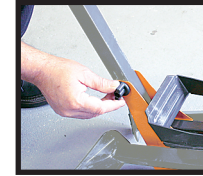
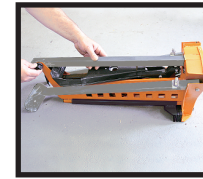

Pivot the leg just clear of the front face. Slide it all the way forward then lift and slide it fully into its housing at the rear. Tighten the knob.

2. Raise the foot pedal (5) until it “clicks” into position.



3. Pivot the front legs (6) out as far as they will go then turn the front leg locking knobs (9) clockwise until the rounded section of the knob tightens onto the leg housing, as shown.

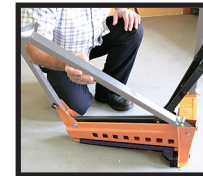

- Several turns may be necessary on initial set-up until the clamps tighten into place – a half turn is all that is required to release the legs when folding.

4. Turn the CMT200 upright and recheck that all legs are locked firmly in position.



5. Rotate the moving jaw locking tab (11) to the horizontal position and Superjaws is now ready for use.

FOLDING

Folding is the reverse procedure of above. Ensure that:

- The lock / release switch is in the “unlock position”;
- The foot pedal locking latch (8) is used to release and fold the foot pedal;
- The moving jaw locking tab (11) is in the “vertical” position to prevent the jaw from sliding out
- The rear leg is engaged fully into its housing and the rear leg locking knob (10) is tightened firmly.



When in its folded position the rear leg becomes a carrying handle, to aid in transportation.



OPERATION

CLAMPING

1. Check that the moving jaw locking tab (11) is set to the horizontal position and push the moving jaw (1) back until your workpiece fits between the jaws.



2. Place the workpiece against the fixed jaw (2) and slide the moving jaw forward until it touches the workpiece.

 The jaw can also be advanced forward by pressing the foot pedal repeatedly.

3. Slide the lock / release switch (4) down to the "lock" position.



 If preferred the switch can be locked after the work is clamped.

4. Apply downward pressure on the foot pedal (5) until sufficient clamping force has been applied.





 For extra force you may stand on the foot pedal (maximum 100kg) but do not jump on it, as you could damage the unit.



RELEASING

1. Slide the lock/release switch (4) up to the "release" position.
2. Push on the foot pedal then allow it to return up and release the workpiece.

 Ensure you are supporting the workpiece to prevent it from falling once the jaw is released.

 If you have clamped the object very tightly, you may need to exert more pressure on the foot pedal before it will release.

3. Slide the moving jaw back and remove your workpiece.

CLAMPING ON ONE SIDE OF THE JAW

On occasions, large or awkward workpieces can only be clamped on one side of the jaws.

Always fit a spacer (the same thickness as your workpiece) to the other side of the jaws, to prevent the moving jaw from skewing.

CLAMPING LARGE OBJECTS (460mm to 956mm)

The moving jaw can be reversed to accommodate workpieces greater than 460mm and less than 956mm.

1. Set the lock / release switch (4) to the "release" position and ensure that the foot pedal is released.
2. Check that the moving jaw locking tab (11) is in the horizontal position.
3. Slide the moving jaw (1) fully from its tracks.



4. Rotate it 180 degrees and re-insert it into the tracks.

- Whenever clamping objects with the moving jaw reversed, ensure the workpiece sits down onto the sliding jaw, and is parallel to it. Avoid clamping workpieces at the top of the jaws (with a gap between the workpiece and the base of the moving jaw) as excessive pedal pressure could damage the unit.
- When clamping large or heavy materials, provide outboard support to prevent Superjaws from tipping over.

 Clamping workpieces up to 956mm can be achieved by removing the jaw facings (see page 8).

Using the extension piece for work pieces over 109cm (43") to a max material width of 141cm (55")

- Pull the sliding jaw right off the body.
- Engage the the small square bar of the extension piece into the sliding jaw
- The clamp that holds the two pieces together need to be tightened, using a hex head screwdriver. (not supplied)
- Slide the extension piece onto the body giving a larger clamp distance.



USING AS AN ANVIL

The fixed jaw is sufficiently robust to be used as an anvil for strip metal work.

 Do not use the moving jaw as an anvil. You could damage it.



USING AS A PRESS

When the lock / release switch (4) is in the release position Superjaws can be used as a press.



With each full stroke of the foot pedal, the moving jaw will advance about 25mm.

GENERAL OPERATING ADVICE

When working along the line of the jaws, place your foot on the foot plates (15) to prevent Superjaws from moving.

Ripping a plank

1. When ripping a plank, stop your cut before reaching the jaws.
2. Remove the workpiece and re-clamp with sufficient amount of the cut beyond the jaws, so that you can drop in your saw to recommence your cut.
3. Before clamping, insert a spacer slightly thicker than your saw cut, at the jaw area, to keep the cut open.

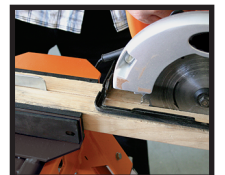

MAINTENANCE

Clamping square tubing

It is easier to hacksaw square tubing or similar on the diagonal.

Use the V-grooves in the urethane jaws to securely hold your material.

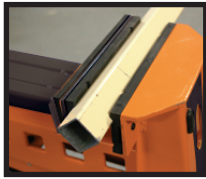

Sharpening chainsaws

Superjaws makes an ideal clamp to hold a chainsaw while sharpening the teeth.



If sharpening a chainsaw use two wooden blocks, either side of the bar, to ensure the clamping jaws are clear of the chain, which can then be rotated as each tooth is filed.



- Any damage to CMT200 should be repaired and carefully inspected before use, by qualified repair personnel.
- Servicing should only be carried out using original CMT replacement parts.

REMOVING THE URETHANE JAW FACINGS

The jaw facings can be removed to achieve a greater clamping range, or for replacement if worn or damaged, or when fitting the optional jaws.

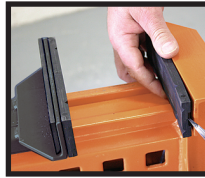

1. The fixed jaw facing (12) is removed by prying it off the fixed jaw (2) using a screwdriver or similar.



2. To remove the moving jaw facing, push the backing face to the right (when viewed from the front of CMT200) to disengage the connection pins. The backing face can then be removed, allowing the front to be pulled off the moving jaw.

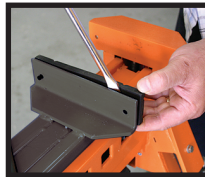

The pawl carrier pivot pin may occasionally require a small amount of spray lubricant, as shown, if it doesn't pivot smoothly.

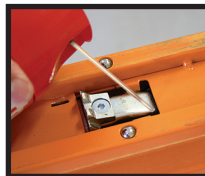

CONTENIDO

Especificaciones	9
Características	10
Seguridad	11
Símbolos	11
Montaje	12
Funcionamiento	13
Mantenimiento	15

ESPECIFICACIONES

Modelo N°:	CMT200
Amplitud de sujeción:	0 - 956mm (37 ½ pulg.) amplitud de sujeción con pieza de extensión 1410mm (55 pulg.) máx. (55 ½")
Fuerza de agarre:	1000kg (1 tonelada)
Carga máxima:	100kg (220.5 libras)
Mordazas:	uretano
Tamaño plegado:	275 x 775 x 295mm (10 7/8 x 30 ½ x 11 39/64 pulg.)
Tamaño de pie:	980 x 1000 x 860mm (38 37/64 x 39 49/64 x 33 27/32 pulg.)
Peso:	16.5kg (36.4 libras)

CARACTERÍSTICAS



1. Mordaza móvil
2. Modaza fija
3. Cuerpo
4. Interruptor de bloqueo/desbloqueo
5. Pedal
6. Patas delanteras
7. Pata trasera
8. Pestillo de bloqueo del pedal
9. Pomos de fijación para las patas delanteras

10. Pomos de fijación para la pata trasera
11. Lengüeta de fijación de la mordaza móvil
12. Protección de la mordaza fija
13. Orificios de montaje de la bandeja de extensión
14. Protecciones de las mordazas móviles (2 piezas)
15. Placas de apoyo

NORMAS GENERALES DE SEGURIDAD

 Lea y comprenda todas las instrucciones. No seguir todas las instrucciones enumeradas a continuación puede provocar daños personales.

- **Asegúrese de que todas las partes móviles están libres de interferencias.**
- **Mantenga las manos alejadas de las partes móviles.**
- **Asegúrese de que el Superjaws está instalado sobre un terreno firme de forma estable.**
- **Tenga cuidado con los desequilibrios.** Al cortar una pieza grande por un extremo, el resto de la pieza puede pesar lo suficiente como para desequilibrar el Superjaws. Asegúrese de que la pieza de trabajo esté siempre bien apoyada.

- **Compruebe que todos los pomos de fijación y los tornillos estén apretados y que todas las patas estén bloqueadas en su lugar antes de hacer funcionar el Superjaws.**
- **La herramienta sólo debe utilizarse para el uso previsto.** Cualquier uso distinto de los mencionados en estas instrucciones se considerará una utilización indebida. El fabricante no será responsable de ningún daño o lesión causada por tales casos de utilización indebida.
- **El fabricante no se hará responsable por ningún cambio efectuado en la herramienta ni por ningún daño causado por dichos cambios.**

SÍMBOLOS



Utilice siempre dispositivos de protección respiratoria, ocular y auditiva al utilizar herramientas mecánicas.



Lea el manual de instrucciones.



Advertencia sobre instrucciones.



Nota sobre instrucciones.



No utilice este producto como plataforma o escalón.

MONTAJE

1. Coloque el CMT200 boca abajo sobre el suelo, afloje el pomo de bloqueo de la pata trasera (10) y desplace la pata trasera de su posición de almacenamiento.

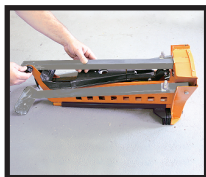

Haga pivotar la pata lo suficiente como para liberarla de la cara frontal. Deslícela totalmente hacia delante, levántela y colóquela en su alojamiento de la parte trasera. Apriete el pomo.

2. Levante el pedal (5) hasta oír 'clíc' cuando esté en su lugar.
3. Haga pivotar las patas delanteras (6) hasta el tope y gire los pomos de bloqueo (9) de las patas delanteras en sentido horario hasta que la sección redondeada del pomo quede apretada en el alojamiento de la pata como se muestra.



-  Durante el montaje inicial pueden ser necesarias varias vueltas hasta que las abrazaderas queden apretadas en su lugar; para liberar las patas al plegarlo sólo se necesita media vuelta.

4. Ponga el CMT200 en posición vertical y controle nuevamente que todas las patas estén firmes en su lugar.



5. Gire la lengüeta de bloqueo (11) de la mordaza móvil que quede en posición horizontal y el Superjaws estará listo para usar.

PLEGADO

Para plegar, realizar el procedimiento inverso del anterior. Verifique que:

- El interruptor de bloqueo/desbloqueo esté en posición "desbloqueo";
- Se utilice el pestillo de bloqueo (8) del pedal para liberar y doblar el pedal;
- La lengüeta de bloqueo de la mordaza móvil (11) esté en posición "vertical" para evitar que la mordaza se deslice y se caiga.
- La pata trasera se encuentre totalmente enganachada en su alojamiento y el pomo de bloqueo trasero (10) esté firmemente apretado.

-  Cuando está plegado, la pata posterior se convierte en un asa para facilitar el transporte.



FUNCIONAMIENTO

SUJECCIÓN

1. Verifique que la lengüeta de bloqueo (11) de la mordaza móvil esté en posición horizontal y empuje la mordaza móvil (1) hacia atrás, hasta que su pieza de trabajo quede bien ajustada entre las mordazas.



2. Coloque la pieza de trabajo contra la mordaza fija (2) y deslice la mordaza móvil hacia delante hasta que toque la pieza de trabajo.

-  Puede hacer avanzar la mordaza apretando repetidamente el pedal.

3. Deslice el interruptor de bloqueo/desbloqueo (4) hacia abajo, hasta la posición "bloqueo".



-  Si así lo prefiere, el interruptor puede quedar bloqueado una vez la pieza de trabajo esté sujeta.

4. Apriete el pedal (5) hasta ejercer la suficiente fuerza de apriete.



-  Para ejercer más fuerza, puede pararse sobre el pedal (100 kg máx.) sin saltar, porque podría dañarse la unidad.



LIBERACIÓN

1. Deslice el interruptor de bloqueo/desbloqueo (4) hacia arriba, hasta la posición "desbloqueo".

2. Para liberar la pieza de trabajo, apriete el pedal y permita que vuelva arriba.

-  Asegúrese de sostener la pieza de trabajo para evitar que esta caiga cuando la mordaza la libere.

-  Si ha apretado demasiado el objeto, es posible que tenga que ejercer más presión sobre el pedal para que se libere el objeto.

3. Deslice la mordaza móvil hacia atrás y quite la pieza de trabajo.

SUJECCIÓN SOBRE UNO DE LOS LADOS DE LA MORDAZA

A veces, las piezas largas o de difícil manejo sólo se pueden sujetar por uno de los lados de las mordazas.

Coloque siempre un espaciador (del espesor de la pieza) en el otro lado de las mordazas, para evitar que la mordaza móvil quede oblicua.

CÓMO SUJETAR OBJETOS GRANDES (de 460mm a 956mm)

Es posible invertir la mordaza móvil para que se adapte a piezas de trabajo mayores de 460mm y menores de 956mm.

1. Coloque el interruptor de bloqueo/desbloqueo (4) en la posición "desbloqueo" y verifique que el pedal esté libre.

2. Verifique que la lengüeta de bloqueo de la mordaza (11) esté en posición horizontal.

3. Deslice la mordaza móvil (1) completamente fuera de sus guías.



4. Rótela 180 grados y colóquela nuevamente en las guías.

- Cuando sujete objetos con la mordaza móvil invertida, verifique que la pieza de trabajo esté apoyada en la mordaza móvil y quede paralela a ella. Evite sujetar piezas de trabajo con la parte superior de las mordazas (con una brecha entre la pieza de trabajo y la mordaza móvil) ya que la presión excesiva del pedal podría dañar la unidad.
- Al sujetar materiales grandes o pesados, utilice un apoyo externo para evitar que el Superjaws vuelque.

 Es posible sujetar piezas de hasta 956mm retirando las protecciones de las mandíbulas (véase la página 15).

Utilización de la pieza de extensión para piezas de trabajo de ancho superior a 109 cm (43") hasta un ancho máximo de 141 cm (55")

- Empuje la mordaza móvil hacia fuera del cuerpo.
- Enganche la barra cuadrada pequeña de la pieza de extensión en la mordaza móvil.
- La abrazadera que sostiene las dos piezas juntas debe ajustarse con un destornillador de cabeza hexagonal. (no suministrada)
- Deslice la pieza de extensión sobre el cuerpo para otorgar una mayor distancia de sujeción.

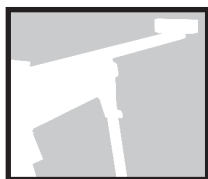

UTILIZACIÓN COMO YUNQUE

La mordaza fija es muy robusta y puede usarse como un yunque para flejes de metal.

 No utilice la mordaza móvil como yunque. Podría dañarse.

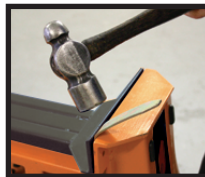

UTILIZACIÓN COMO PRENSA

Cuando el interruptor de bloqueo/desbloqueo (13) está en posición 'desbloqueo', el Superjaws puede utilizarse como prensa



Toda vez que se realice una carrera completa del pedal, la mordaza móvil avanzará aprox. 25mm.

INDICACIONES GENERALES SOBRE FUNCIONAMIENTO

Siempre que trabaje junto a la línea de apoyo de las patas (15) para evitar que el Superjaws se mueva.

Cómo serrar un tablón

1. Al serrar un tablón, deje de cortar antes de llegar a las mordazas.
2. Retire la pieza de trabajo y sujétela nuevamente con una longitud de corte suficiente como para que se superen las mordazas, para que se pueda meter la sierra y reanudar el corte.
3. Antes de apretar las mordazas, en la zona de las mordazas introduzca un espaciador un poco más grueso que el corte de la sierra, para mantener el corte abierto.

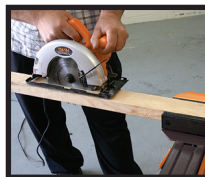

MANTENIMIENTO

Cómo sujetar un tubo cuadrado

Es más sencillo aserrar un tubo cuadrado, o piezas similares, en diagonal.

Use las estrías en 'V' en las mordazas de uretano para sostener el material con firmeza.



Cómo afilar motosierras

Superjaws es una abrazadera ideal para sostener motosierras mientras se afilan sus dientes.



 Si está afilando una motosierra, use dos bloques de madera a ambos extremos de la barra para asegurar que las mordazas estén lejos de la cadena y para que pueda girar a medida que se afila cada uno de los dientes.

- Cualquier daño en el CMT200 debe ser reparado e inspeccionado con cuidado antes de la utilización por personal de reparación cualificado.
- El servicio únicamente debe realizarse utilizando piezas de repuesto CMT originales.

RETIRO DE LAS PROTECCIONES DE URETANO DE LAS MORDAZAS

Las protecciones de las mordazas pueden retirarse para lograr un mayor rango de sujeción, o para cambiarlas si están desgastadas o dañadas, o cuando se monten las mordazas opcionales.

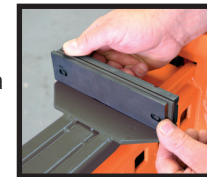

1. La protección (12) de la mordaza fija se retira haciendo palanca en la mordaza fija (2) con un destornillador o con una herramienta similar.
2. Para retirar la protección de la mordaza móvil, debe empujar la cara de apoyo hacia la derecha (mirando desde la parte delantera del CMT200) para liberar los pasadores de conexión. Entonces se podrá retirar la cara de apoyo y será posible separar la parte frontal de la mordaza móvil.

A veces, es posible que el pasador del pivote del trinquete necesite rociador lubricante si no gira suavemente, como se muestra.

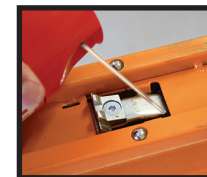

TABLE DES MATIÈRES

Caractéristiques	16
Accessoires	17
Sécurité	18
Symboles	18
Mise en place	19
Fonctionnement	20
Entretien	22

CARACTÉRISTIQUES TECHNIQUES

Modèle n°:	CMT200
Capacité de serrage:	0 - 956mm (37 1/2") capacité de serrage avec plateau d'extension max. 1 410mm (55 1/2")
Force de serrage:	1000kg (1 tonne)
Charge maximale:	100kg (220.5lb)
Étaux:	Uréthane
Dimension replié:	275 x 775 x 295mm (10 7/8" x 30 1/2" x 11 39/64")
Dimension déplié:	980 x 1000 x 860mm (38 37/64" x 39 49/64" x 33 27/32")
Poids:	16.5kg (36.4lb)

ACCESSOIRES



- | | |
|---|---|
| 1. Étau mobile | 10. Vis de blocage du pied arrière |
| 2. Étau fixe | 11. Languette de blocage de l'étau mobile |
| 3. Corps | 12. Revêtement de l'étau fixe |
| 4. Interrupteur de blocage/déblo-
cage | 13. Trous de fixation du plateau
d'extension |
| 5. Pédale | 14. Revêtements de l'étau
mobile (2 pièces) |
| 6. Pieds avant | 15. Embase de pieds |
| 7. Pied arrière | |
| 8. Bouton de blocage de la
pédale | |
| 9. Molettes de blocage des
pieds avant | |

CONSIGNES DE SÉCURITÉ GÉNÉRALES



Lire et comprendre toutes les instructions. La non-observation de toutes les instructions susmentionnées pourrait avoir comme conséquence des blessures corporelles.

- **S'assurer que toutes les parties en mouvement ne sont pas obstruées.**
- **Maintenir les mains éloignées de toutes les parties en mouvement.**
- **S'assurer que l'étau Superjaws est positionné sur le sol de façon stable.**
- **Faire attention à tout basculement.**
Lorsqu'une grande pièce de fabrication est coupée depuis une extrémité, la pièce restante pourrait être suffisamment lourde pour faire basculer le Superjaws. S'assurer que la pièce est toujours bien soutenue.

- **S'assurer que tous les boutons et vis de fixation sont serrés et que tous les pieds sont bien positionnés et bloqués avant d'actionner le Superjaws.**
- **L'outil doit être utilisé uniquement pour son utilisation prévue.** Toute autre utilisation ne correspondant pas à celles mentionnées dans ces instructions sera considérée comme une mauvaise utilisation. Le fabricant décline toute responsabilité pour tout dommage ou toute blessure découlant d'un cas de mauvaise utilisation.
- **Le fabricant décline toute responsabilité pour toute modification apportée à l'outil et pour tout dommage causé par ces changements.**

SYMBOLES



Porter toujours une protection pour les voies respiratoires, les oreilles et les yeux, lors de l'utilisation d'outils électriques.



Lire le mode d'emploi.



Mise en garde.



Remarque.



Ne pas utiliser ce produit en tant que gradin ou plate-forme.

MISE EN PLACE

1. Avec le CMT200 positionné à l'envers sur le sol, desserrer la vis de blocage du pied arrière (10) et déplier ce dernier depuis sa position de stockage.

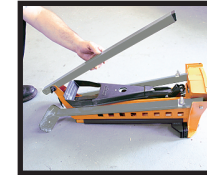
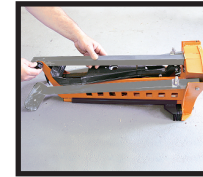

Pivoter le pied à peine libéré de la face avant. Le glisser vers l'avant, puis le soulever et le glisser entièrement dans son logement à l'arrière. Serrer le bouton.

2. Soulever le pédale (5) jusqu'au déclic de mise en place.
3. Faire pivoter au maximum les pieds avant (6) vers l'extérieur, puis tourner dans le sens des aiguilles d'une montre les molettes de blocage du pied avant (9) jusqu'à ce que la section arrondie de la molette recouvre le logement du pied, comme indiqué sur la figure.

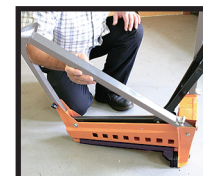

- ⚠ Lors du premier montage, ces molettes de serrage pourraient nécessiter de plusieurs tours de serrage, tandis qu'un demi tour suffit pour débloquent les pieds lors du repliage.

4. Tourner le CMT200 en position verticale et contrôler à nouveau que tous les pieds soient bien bloqués.



5. Tourner la languette de blocage de l'étau mobile (11) en position horizontale, l'étau Superjaws est désormais prêt pour être utilisé.

REPLIAGE

Pour le repliage, effectuer la procédure susmentionnée au contraire. S'assurer que:

- L'interrupteur de blocage/déblocage se trouve en position "débloquée";
- Le bouton de blocage de la pédale (8) est utilisé pour débloquent et replier la pédale;
- La languette de blocage de l'étau mobile (11) se trouve en position « verticale » de sorte à empêcher que de l'étau puisse coulisser vers l'extérieur;
- Le pied arrière est entièrement replié dans son logement et la vis de blocage du pied arrière (10) est bien serrée.



Lorsque le pied arrière est replié, il devient une poignée pour faciliter le transport.



SERRAGE

1. Contrôler que la languette de blocage de l'étau mobile (11) est réglée en position horizontale et reculer l'étau mobile (1) jusqu'au positionnement de la pièce de fabrication entre les étaux.



2. Positionner la pièce de fabrication contre l'étau fixe (2) et coulisser l'étau mobile vers l'avant jusqu'à ce qu'il touche la pièce de fabrication.

 L'étau peut également être déplacé en avant en appuyant plusieurs fois sur la pédale.

3. Mettre l'interrupteur de blocage/débloqué (4) en position "bloquée";



 Éventuellement, l'interrupteur peut être bloqué après avoir serré la pièce.

4. Appuyer sur la pédale (5) jusqu'à ce qu'une force suffisante de serrage soit appliquée.





 Pour une force majeure, se mettre debout sur la pédale (maximum 100 kg), mais ne pas y sauter dessus car cela risquerait de l'endommager.



DESSERRAGE

1. Mettre l'interrupteur de blocage/desserrage (4) en position "débloquée".
2. Appuyer sur la pédale, puis la laisser remonter et débloquer la pièce.

 S'assurer de bien tenir la pièce, afin d'empêcher qu'elle ne tombe lorsque l'étau est débloqué.

 Si la pièce a été serrée très fort, il faudra exercer une pression majeure sur la pédale pour la débloquer.

3. Glisser l'étau mobile vers l'arrière et enlever la pièce de fabrication.

SERRAGE SUR UN SEUL CÔTÉ DES ÉTAUX

Dans certains cas, des pièces encombrantes ou volumineuses ne peuvent être serrées que sur un côté des étaux.

Placer toujours une entretoise (de la même épaisseur que la pièce de fabrication) de l'autre côté des étaux, de sorte à empêcher l'inclinaison de l'étau mobile.

SERRAGE DE GRANDES PIÈCES (460mm à 956mm)

L'étau mobile peut être retourné pour serrer des pièces de fabrication supérieures à 460mm et inférieures à 956mm.

1. Mettre l'interrupteur de blocage/débloqué (4) en position "débloquée" et s'assurer que la pédale est débloquée.



2. Contrôler que la languette de blocage de l'étau mobile (11) est en position horizontale.



3. Faire glisser l'étau mobile (1) jusqu'à l'extraire complètement.

4. Le tourner de 180 degrés et le réinsérer dans cette position sur le corps de l'étau.

- Lorsque des objets sont serrés avec l'étau mobile inversé, s'assurer que la pièce de fabrication est positionnée sur l'étau mobile de façon parallèle à celui-ci. Éviter de serrer une pièce sur les parties supérieures des étaux (avec un espace entre la pièce de fabrication et la base de l'étau mobile), car une pression excessive de la pédale pourrait endommager l'outil de serrage.

- Lors du serrage de pièces lourdes ou volumineuses, prévoir un support extérieur pour empêcher le basculement du Superjaws.

 Il est possible d'obtenir le serrage de pièces de fabrication allant jusqu'à 956mm, en enlevant les revêtements des étaux (voir la page 22).

En utilisant le plateau d'extension pour des pièces de fabrication supérieures à 109 cm (43") à une largeur maximale du matériel de 141 cm (55"):

- Ôter l'étau mobile du corps.
- Positionner la petite barre carrée du plateau d'extension dans l'étau mobile.
- La bride qui maintient unies les deux pièces doit être serrée à l'aide d'un tournevis à tête hexagonale (non fourni).
- Glisser le plateau d'extension sur le corps en assurant une distance de bride majeure.

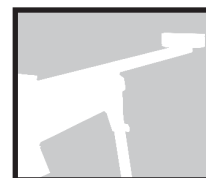

UTILISATION COMME UNE ENCLUME

L'étau fixe est suffisamment robuste pour pouvoir être utilisé en tant qu'enclume pour le travail de feuillards.

 Ne pas utiliser l'étau mobile comme une enclume. Cela pourrait l'endommager.



UTILISATION COMME UNE PRESSE

Lorsque l'interrupteur de blocage/débloqué (4) est en position « débloquée », le Superjaws peut être utilisé en tant que presse.

Avec chaque course complète de la pédale, l'étau mobile avancera d'environ 25mm.

CONSEILS D'UTILISATION GÉNÉRAUX

Lorsque l'on travaille dans l'alignement de l'étau, positionner le pied sur la pédale (15) pour empêcher tout mouvement du Superjaws.

Sciage d'une planche.

1. Lors du sciage d'une planche, s'arrêter juste avant d'atteindre les étaux.



2. Ôter la pièce de fabrication et serrer à nouveau avec une quantité suffisante de coupe derrière les étaux, afin de pouvoir passer la scie pour recommencer le sciage.



3. Avant le serrage, introduire une cale légèrement plus épaisse du trait de scie, dans la zone de l'étau, pour maintenir la coupe ouverte.

ENTRETIEN

Serrage de pièces à section carrée

Il est plus facile de scier un tube carré ou similaire sur la diagonale.

Utiliser les rainures en V dans les étaux en uréthane pour bloquer en toute sécurité la pièce.

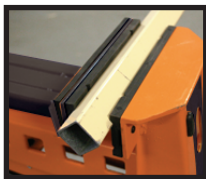

Affûtage de scies à chaîne

Superjaws est une bride idéale pour bloquer une scie à chaîne pendant l'affûtage des dents.



Lors de l'affûtage d'une scie à chaîne, utiliser deux cales de bois sur chaque côté

de la barre pour garantir que les étaux de serrage ne touchent pas la chaîne, qui peut ensuite être tournée lorsque chaque dent est limée.



- Tout dommage au CMT200 doit être réparé et soigneusement contrôlé par un technicien qualifié avant toute utilisation.
- La réparation doit uniquement être effectuée en utilisant des pièces de rechange d'origine CMT.

ENLÈVEMENT DES REVÊTEMENTS DES ÉTAUX EN URÉTHANE

Il est possible d'enlever les revêtements des étaux pour obtenir une capacité de serrage majeure, ou pour le remplacement s'ils sont usés ou endommagés, ou bien pour l'installation de l'étau en option.

1. Pour enlever le revêtement de l'étau fixe (12), faire levier sur l'étau fixe (2) à l'aide d'un tournevis ou similaire.
2. Pour enlever le revêtement de l'étau mobile, pousser le revêtement arrière à droite (vue depuis la partie avant du CMT200) pour débloquer les broches de connexion. À présent, le revêtement peut être enlevé, en permettant à la partie avant d'être ôtée de l'étau mobile.

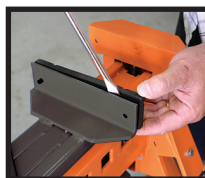

Si l'axe d'articulation de support du cliquet ne tourne pas facilement, il pourrait avoir besoin, de temps en temps, d'une petite quantité de lubrifiant, comme indiqué sur la figure.

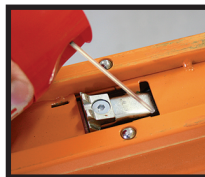

INDICE

Specifiche	23
Caratteristiche	24
Sicurezza	25
Simboli	25
Montaggio	26
Funzionamento	27
Manutenzione	29

SPECIFICHE

Modello N°:	CMT200
Portata di attacco:	0 - 956mm (37 1/2") portata di attacco con set di estensione max 1410mm (55 1/2")
Forza di attacco:	1000kg (1 tonnellata)
Carico massimo:	100kg (220.5 libbre)
Ganasce:	Uretano
Dimensioni piegato:	275 x 775 x 295mm (10 7/8" x 30 1/2" x 11 39/64" pulg.)
Dimensioni in piedi:	980 x 1000 x 860mm (38 37/64" x 39 49/64" x 33 27/32" pulg.)
Peso:	16.5kg (36.4 libbre)

CARATTERISTICHE

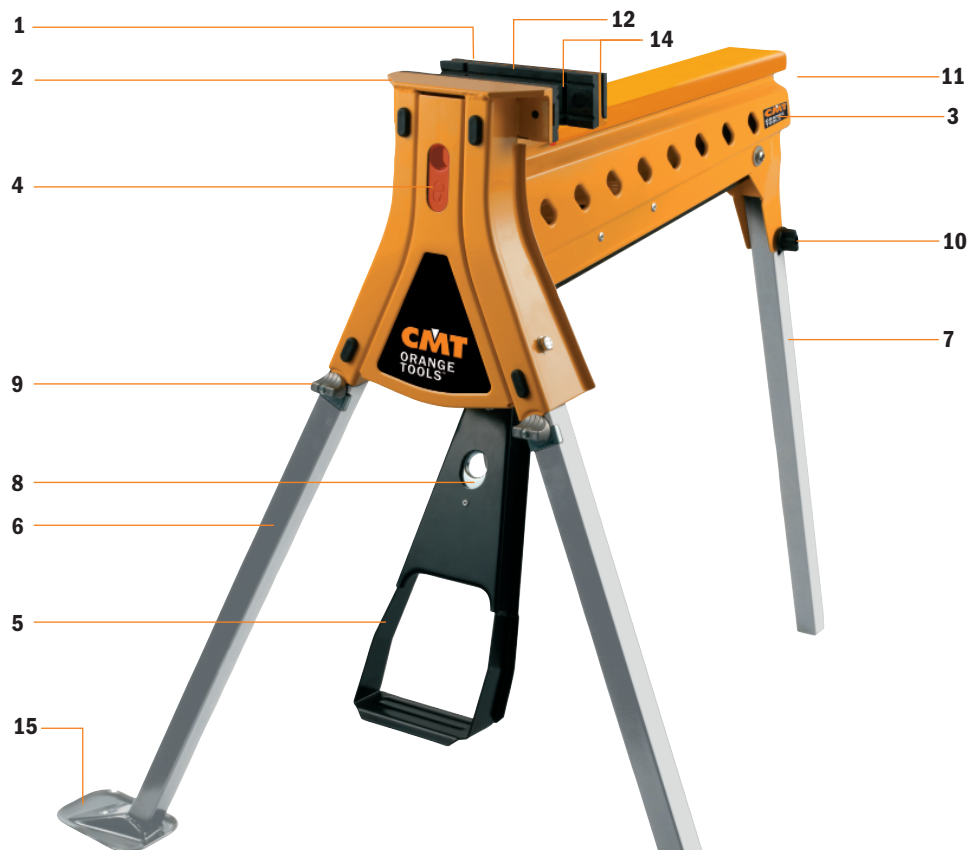

1. Ganascia mobile
2. Ganascia fissa
3. Corpo
4. Interruttore di blocco/sblocco
5. Pedale
6. Gambe frontali
7. Gamba posteriore
8. Gancio d'arresto del pedale
9. Manopole d'arresto della gamba frontale

10. Manopola d'arresto della gamba posteriore
11. Aletta d'arresto della ganascia mobile
12. Protezione della ganascia fissa
13. Orificios de montaje de la bandeja de extensión
14. Protezioni della ganascia mobile (2 pezzi)
15. Piastre di appoggio

NORME GENERALI DI SICUREZZA

 Leggere e comprendere tutte le istruzioni. Non seguire tutte le istruzioni indicate di seguito può provocare danni personali.

- Assicurarsi che tutte le parti mobili siano libere da interferenze.
- Tenere le mani lontane da tutte le parti mobili.
- Assicurarsi che il Superjaws sia installato in modo stabile su una superficie ferma.
- Essere consapevoli della perdita di equilibrio. Tagliando un pezzo grande per un estremo, la parte restante potrebbe essere abbastanza pesante da sbilanciare il Superjaws. Assicurarsi che il pezzo di lavoro sia sempre ben appoggiato.

- Assicurarsi che tutte le viti di fissaggio e le manopole siano salde e che tutte le gambe siano fissate sul posto prima di azionare il Superjaws.
- Utilizzare l'attrezzo solo per l'uso prescritto. Ogni altro utilizzo diverso da quello menzionato sarà considerato un caso di uso improprio. Il costruttore non sarà responsabile per danni o lesioni causate da casi di usi impropri.
- Il costruttore non sarà responsabile per le modifiche effettuate sull'attrezzo e per i danni derivati da tali modifiche.

SIMBOLI



Utilizzare sempre dispositivi di protezione per gli occhi, le orecchie e la respirazione quando si utilizzano utensili elettrici.



Leggere il manuale istruzioni.



Avvertenze sulle istruzioni.



Nota sulle istruzioni.



Non usare questo prodotto come piattaforma o gradino.

MONTAGGIO

1. Collocare il CMT200 sulla superficie, allentare la manopola d'arresto della gamba posteriore (10) e far scivolare la gamba posteriore dalla posizione di stoccaggio.

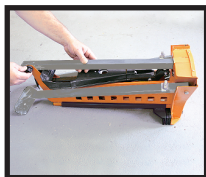

Ruotare la gamba per liberarla dalla superficie anteriore. Farla scivolare totalmente in avanti, sollevarla e farla scivolare completamente nel suo alloggiamento dalla parte posteriore. Stringere la manopola.

2. Sollevare il pedale (5) fin quando fa uno scatto quando è in posizione.



3. Ruotare la gamba frontale (6) in fuori fin quando possibile, poi ruotare le manopole d'arresto della gamba frontale (9) in senso orario fin quando la sezione ruotata della manopola sia stretta nell'alloggiamento della gamba, come mostrato.



-  Durante il montaggio iniziale potrebbero essere necessari diversi giri fino a quando le staffe siano ben strette al loro posto – per rilasciare le gambe durante la piegatura.

4. Girare il CMT200 in posizione verticale e verificare che tutte le gambe siano bloccate stabilmente.



5. Ruotare l'aletta d'arresto della ganascia mobile (11) in posizione orizzontale ed il Superjaws è pronto per l'uso.

PIEGATURA

Per la piegatura, procedere al contrario di come descritto sopra. Assicurarsi che:

- L'interruttore di blocco/sblocco sia in posizione di "sblocco";
- Il gancio d'arresto del pedale (8) sia utilizzato per rilasciare e piegare il pedale;
- L'aletta d'arresto della ganascia mobile (11) sia in posizione "verticale" per evitare che la ganascia scivoli.
- La gamba posteriore sia completamente ingranata nel suo alloggiamento e che la manopola d'arresto (10) della gamba posteriore sia stretta stabilmente.

-  Quando è piegata, la gamba posteriore diventa una maniglia per facilitare il trasporto.

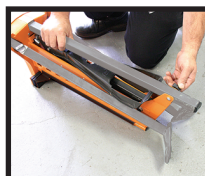

FUNZIONAMENTO

FISSAGGIO

1. Verificare che l'aletta d'arresto della ganascia mobile (11) sia in orizzontale e premere la ganascia mobile (1) finché il pezzo da lavorare sia incastrato tra le ganasce.



2. Collocare la pezza da lavorare contro la ganascia fissa (2) e far scivolare la ganascia mobile in avanti fin quando tocca la pezza da lavorare.

-  La ganascia può essere portata avanti premendo il pedale ripetutamente.

3. Far scivolare l'interruttore di blocco/sblocco (4) in posizione di "blocco".



-  Se si preferisce, l'interruttore può essere bloccato dopo che il lavoro è stato fissato.

4. Premere il pedale (5) fino ad esercitare la forza di fissaggio sufficiente.

-  Per una forza maggiore si può stare in piedi sul pedale (massimo 100 kg) senza saltare, perché si potrebbe danneggiare il gruppo.



RILASCIO

1. Far scivolare l'interruttore di blocco/sblocco (4) in posizione di "sblocco".
2. Premere il pedale e poi lasciarlo tornare indietro e sbloccare la pezza da lavorare.

-  Assicurarsi di supportare la pezza da lavorare per evitare che cada quando la ganascia è sbloccata.

-  Se l'oggetto è stato fissato molto saldamente, potrebbe essere necessaria una pressione maggiore del pedale prima di essere sbloccato.

3. Far scivolare la ganascia mobile e rimuovere la pezza di lavoro.

FISSAGGIO SU UNO DEI LATI DELLA GANASCIA

A volte pezzi da lavorare grandi o poco maneggevoli possono essere fissate solo su una parte delle ganasce.

Collocare sempre un distanziatore (dello stesso spessore della pezza da lavorare) nell'altro lato delle ganasce, per evitare che la ganascia mobile si inclini.

FISSAGGIO DI OGGETTI GRANDI (da 460mm a 956mm)

La ganascia mobile può essere invertita per alloggiare pezzi da lavoro più grandi di 460mm e più piccole di 956mm.

1. Posizionare l'interruttore di blocco/sblocco (4) in posizione di "sblocco" e assicurarsi che il pedale sia rilasciato.

2. Verificare che l'aletta d'arresto della ganascia mobile (11) sia in posizione orizzontale.



3. Far scivolare la ganascia mobile (1) completamente dai suoi cingoli.



4. Ruotarla di 180 gradi e reinserirla nei cingoli.

- Ogni volta che si fissano oggetti con la ganascia mobile capovolta, assicurarsi che la pezza di lavoro sia collocata sulla ganascia scorrevole e che sia parallela ad essa. Evitare di fissare le pezze di lavoro in cima alle ganasce (con un divario tra la pezza di lavoro e la base della ganascia mobile) poiché una pressione eccessiva sull'unità potrebbe danneggiare l'unità.
- Quando si fissano materiali grandi o pesanti, utilizzare un supporto esterno per evitare che il Superjaws si ribalti.



Si possono fissare pezze di lavoro fino a 956mm rimuovendo le protezioni della ganascia (vedere pagina 29).

Utilizzando il set di estensione per pezze da lavoro che superano i 109 cm (43") fino ad una profondità massima del materiale di 141 cm (55")

- Tirare la ganascia scorrevole via dal corpo.
- Fissare la piccola barra ad estensione quadrata nella ganascia scorrevole
- Le staffe che tengono insieme le due pezze devono essere strette, usando un cacciavite esagonale. (non fornito)
- Far scivolare la pezza di estensione nel corpo mantenendo una distanza di fissaggio maggiore.

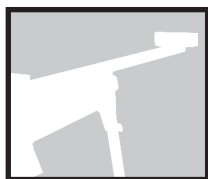

UTILIZZO COME INCUDINE

La ganascia fissa è robusta abbastanza da essere usata come un'incudine per nastri di metallo.



Non usare la ganascia mobile come un'incudine. Potrebbe danneggiarsi.

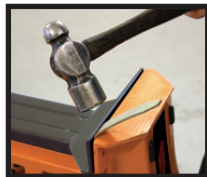

UTILIZZO COME PRESSA

Quando l'interruttore di blocco/sblocco (4) è in posizione di sblocco il Superjaws può essere usato come una pressa.

Ogni volta che si effettua una pressione completa del pedale, la ganascia mobile avanzerà di circa 25mm.

INDICAZIONI GENERALI SUL FUNZIONAMENTO

Quando si lavora sulla linea delle ganasce, mettere il piede sul pedale (15) per evitare che il Superjaws si sposti.

Come serrare un asse

1. Quando si serra un asse, interrompere il taglio prima di raggiungere le ganasce.
2. Rimuovere la pezza di lavoro e riavvitarla con una lunghezza di taglio sufficiente oltre le ganasce in modo da portare la sega a riprendere il taglio.
3. Prima del fissaggio, inserire un distanziatore un po' più spesso della sega, nella zona delle ganasce, per tenere il taglio aperto.

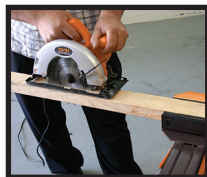

MANUTENZIONE

Come fissare un tubo quadrato

È più facile segare un tubo quadrato, o pezzi simili, in diagonale.

Utilizzare la scanalatura a V nelle ganasce di uretano per fissare in modo sicuro il materiale.



Come affilare le motoseghe

Superjaws è una staffa ideale per sostenere una motosega mentre si affilano i denti.



Se si sta affilando una motosega, usare due blocchi di legno, ad entrambi i lati della barra, per essere sicuri che le ganasce siano libere dalla catena, che può essere ruotata come ogni dente è affilato.

- Qualsiasi danno al CMT200 deve essere riparato e ispezionato con cura da manutentori qualificati.
- Il servizio deve essere realizzato solo usando pezzi di ricambio originali CMT.

RIMOZIONE DELLE PROTEZIONI DI URETANO DELLE GANASCE

Le protezioni della ganascia possono essere rimosse per raggiungere un ampio raggio di fissaggio, o per essere sostituite se usurate o danneggiate, o quando si montano le ganasce opzionali.

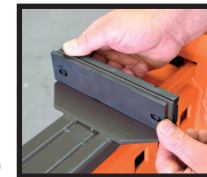

1. La protezione della ganascia fissa (12) si rimuove facendo leva sulla ganascia fissa (2) usando un cacciavite o qualcosa di simile.
2. Per rimuovere la protezione della ganascia mobile, premere la superficie di sostegno verso destra (guardando dalla parte davanti del CMT200) per liberare i perni di collegamento. La superficie di sostegno può essere rimossa, permettendo di separare la parte frontale dalla ganascia mobile.

Il perno girevole del nottolino portante potrebbe richiedere una piccola quantità di spray lubrificante, come mostrato, se non gira uniformemente.

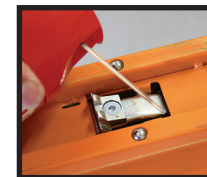

INHALTSVERZEICHNIS

Spezifikationen	30
Ausstattung	31
Sicherheit	32
Symbole	32
Aufstellung	33
Einsatz	34
Wartung	36

SPEZIFIKATIONEN

Modell-Nr:	CMT200
Einspannweite:	0 - 956mm (37 1/2") Einspannweite mit Verlängerung Werkstück max. 1 410mm (55 1/2")
Einspannkraft:	1000kg (1 t)
max. Belastbarkeit:	100kg (220.5lb)
Spannbacken:	Urethan
Größe: (zusammengeklappt)	275 x 775 x 295mm (10 7/8" x 30 1/2" x 11 39/64")
Größe (aufgestellt):	980 x 1000 x 860mm (38 37/64" x 39 49/64" x 33 27/32")
Gewicht:	16.5kg (36.4lb)

AUSSTATTUNG



1. Bewegliche Spannbacke
2. Feststehende Spannbacke
3. Gestell
4. Sperr-/Entsperrschalter
5. Fußpedal
6. Vordere Ständer
7. Hinterer Ständer
8. Fußpedalsperre
9. Feststellknopf vordere Ständer
10. Feststellknopf hinterer Ständer
11. Festeller bewegliche Spannbacke
12. Verkleidung feststehende Spannbacke
13. Befestigungsbohrungen Verlängerungsschale
14. Verkleidungen bewegliche Spannbacke (2 Stück)
15. Ständerplatten

ALLGEMEINE SICHERHEITSVORSCHRIFTEN



Die Anleitung muss durchlesen und verstanden werden. Die Nichteinhaltung der nachfolgenden Anweisungen kann schwere Verletzungen verursachen.

- **Dafür sorgen, dass die beweglichen Bauteile nicht behindert werden.**
- **Die beweglichen Teile nicht berühren.**
- **Die Superjaws-Werkbank muss auf stabile Weise auf einem festen Boden aufgestellt werden.**
- **Vorsicht Kippgefahr!** Wenn ein großes Teil vom Ende des Werkstücks abgeschnitten wird, kann die Superjaws-Werkbank aufgrund des Gewichtes des verbleibenden Teils umkippen. Immer dafür sorgen, dass das Werkstück gut abgestützt wird.

- **Vor Verwendung der Superjaws-Werkbank prüfen, ob alle Befestigungsschrauben und -knöpfe fest angezogen und ob die Ständer in ihrer Stellung blockiert wurden.**
- **Das System darf nur für den vorgesehenen Zweck verwendet werden.** Jede von dieser Anleitung abweichende Verwendung wird als zweckentfremdeter Einsatz angesehen. Der Hersteller haftet nicht für Schäden oder Verletzungen gleichwelcher Art, die durch eine zweckentfremdete Verwendung verursacht wurden.
- **Der Hersteller haftet weder bei Änderungen am System noch für Schäden, die durch diese Änderungen verursacht wurden.**

SYMBOLE



Während des Einsatzes von Elektrowerkzeugen immer einen Augen-, Gehör- und Atemschutz verwenden.



Die Bedienungsanleitung lesen.



Warnhinweis



Wichtiger Hinweis:



Das Produkt nicht als Stufe oder Plattform benutzen.

AUFSTELLUNG

1. Die CMT200-Werkbank umgekehrt auf den Boden stellen. Den Feststellknopf des hinteren Ständers (10) lösen und den Ständer aus seiner Lagerposition herausziehen.

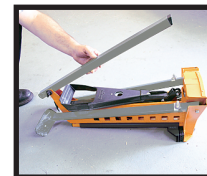
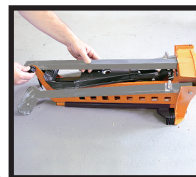

Den Ständer von vorne her aufklappen. Wenn er ganz aufgeklappt ist, ihn hochziehen und dann vollständig in seinen Sitz an der Hinterseite schieben. Den Feststellknopf festschrauben.

2. Das Fußpedal (5) hochschieben bis es in seiner Position einrastet.
3. Die vorderen Ständer (6) drehen, so dass sich ihre Feststellknöpfe (9) im Uhrzeigersinn drehen, bis der runde Teil des Knopfes, wie gezeigt, im Ständersitz einrastet.



- Bei der Aufstellung sind mehrere Drehungen notwendig, damit die Feststeller einrasten. Zum Einklappen der Ständer genügt dagegen nur eine halbe Drehung.

4. Die CMT200-Werkbank umdrehen und prüfen, ob alle Ständer fest in ihrer Position blockiert wurden.

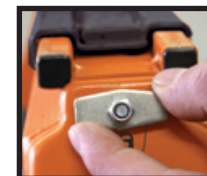

5. Den Feststeller der beweglichen Spannbacke (11) waagrecht stellen. Nun ist die Superjaws-Werkbank einsatzbereit.

ZUSAMMENKLAPPEN

Zum Zusammenklappen in umgekehrter Reihenfolge, wie oben beschrieben, vorgehen. Sicherstellen:

- dass sich der Sperr-/Entsperrschalter in der Position "Entsperren" befindet.
- Die Fußpedalsperre (8) dient zum Lösen und Einklappen des Fußpedals.
- dass der Feststeller der beweglichen Spannbacke (11) senkrecht steht, damit die Spannbacke nicht herausrutschen kann.
- dass der hintere Ständer vollkommen in seinem Sitz eingerastet ist und dass sein Feststellknopf (10) fest angezogen wurde.

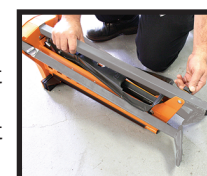

Wenn der hintere Ständer zusammengeklappt ist, wird er zu einem Tragegriff, der den Transport erleichtert.



EINSPANNEN

1. Prüfen, ob der Feststeller der beweglichen Spannbacke (11) waagrecht steht. Die bewegliche Spannbacke (1) so lange zurückschieben bis sich das Werkstück zwischen den Spannbacken befindet.



2. Das Werkstück gegen die feststehende Spannbacke (2) legen und die bewegliche Spannbacke so lange vorschieben bis sie das Werkstück berührt.

 Die Spannbacke kann auch durch mehrmalige Betätigung des Fußpedals nach vorne geschoben werden.

3. Den Sperr-/Entsperrschalter (4) in die Position "gesperrt" stellen.



 Wenn es bequemer ist, kann der Schalter auch nach dem Einspannen des Werkstücks blockiert werden.

4. Das Fußpedal (5) so lange herunterdrücken, bis eine ausreichende Einspannkraft erzielt wurde.





 Um eine größere Einspannkraft zu erzielen, muss man auf dem Fußpedal stehen bleiben (max. 100 kg), darf aber nicht auf das Pedal springen, da sonst die Einheit beschädigt würde.



AUSSPANNEN

1. Den Sperr-/Entsperrschalter (4) in die Position "Entsperren" stellen.
2. Das Fußpedal nach unten drücken und es loslassen, so dass das Werkstück frei ist.

 Das Werkstück abstützen, damit es nicht herunterfällt, sobald die Spannbacke gelöst wurde.

 Wenn der Gegenstand sehr stark eingespannt wurde, muss mehr Druck auf das Fußpedal ausgeübt werden, bevor die Entsperrung erfolgt.

3. Die bewegliche Spannbacke zurückschieben und das Werkstück herausnehmen.

EINSPANNEN AUF EINER SEITE DER SPANNBACKE

In einigen Fällen können große oder schwierige Werkstücke nur auf einer Seite der Spannbacke eingespannt werden.

Auf der anderen Seite der Spannbacken immer ein Distanzstück (mit der gleichen Dicke des Werkstücks) verwenden, damit sich die bewegliche Spannbacke nicht schräg stellt.

EINSPANNEN GROSSER GEGENSTÄNDE (von 460mm bis 956mm)

Die bewegliche Spannbacke kann zum Einspannen von Werkstücken, die größer als 460mm und kleiner als 956mm sind, umgedreht werden.

1. Den Sperr-/Entsperrschalter (4) in die Position "Entsperren" stellen und sicherstellen, dass das Fußpedal gelöst wurde.



2. Prüfen, ob der Feststeller der beweglichen Spannbacke (11) waagrecht steht.



3. Die bewegliche Spannbacke (1) vollständig aus ihren Führungen ziehen.

4. Sie um 180 Grad drehen und wieder in die Führungen schieben.

- Beim Einspannen von Gegenständen mit umgedrehter beweglicher Spannbacke sicherstellen, dass das Werkstück auf der Spannbacke aufliegt und parallel zu ihr steht. Keine Werkstücke an der Oberseite der Spannbacken einspannen (mit einem Freiraum zwischen dem Werkstück und dem unteren Teil der beweglichen Spannbacke), da ein übermäßiger Druck auf das Pedal die Einheit beschädigen könnte.

- Wenn großes und schweres Material eingespannt wird, eine externe Abstützung vorsehen, damit die Superjaws-Werkbank nicht umkippt.

 Zum Einspannen von Werkstücken bis zu 956mm kann die Abdeckung (siehe Seite 36) der Spannbacken entfernt werden.

Für Werkstücke über 109 cm (43") bis zu einer max. Materialbreite von 141 cm (55") steht das Verlängerungsstück zur Verfügung.

- Die bewegliche Spannbacke ganz aus dem Gestell schieben.
- Den kleinen Vierkantstab des Verlängerungsstückes an der beweglichen Spannbacke anbringen.
- Die Klemme, die die beiden Stücke zusammenhält, muss mit einem Sechskantschlüssel angezogen werden. (nicht mitgeliefert)
- Den Abstand der Klemme vergrößern und das Verlängerungsstück auf das Gestell schieben.



VERWENDUNG ALS AMBOSS

Die feststehende Spannbacke ist robust genug für die Verwendung als Amboss bei der Bearbeitung von Bandstahl.

 Die bewegliche Spannbacke darf nicht als Amboss eingesetzt werden. Sie würde beschädigt.



VERWENDUNG ALS PRESSE

Wenn sich der Sperr-/Entsperrschalter (4) in der Position "Entsperren" befindet, kann die Superjaws-Werkbank als Presse verwendet werden.

Bei jeder vollen Betätigung des Fußpedals schiebt sich die bewegliche Spannbacke um 25mm vor.

ALLGEMEINE HINWEISE FÜR DEN EINSATZ

Wenn entlang der Spannbackenlinie gearbeitet wird, sollte man sich auf die Ständerplatten (15) stellen, damit sich die Superjaws-Werkbank nicht verschiebt.

Spalten von Brettern

1. Beim Spalten eines Brettes den Schneidvorgang vor Erreichen der Spannbacken unterbrechen.



2. Das Werkstück herausnehmen und wieder mit einer für den Schnitt ausreichenden Größe über die Spannbacken hinaus einspannen, so dass man die Säge zur Weiterführung des Schnitts dort ansetzen kann.



3. Vor dem Einspannen einen etwas dickeren Keil als der Sägeschnitt im Bereich der Spannbacke anbringen, damit der Schnitt offen bleibt.

WARTUNG

Einspannen von Vierkantrohren

Es ist einfacher, wenn man Vierkantrohre oder ähnliche Teile diagonal schneidet.

Die V-Nuten in den Urethan-Spannbacken können für eine sichere Befestigung des Materials verwendet werden.

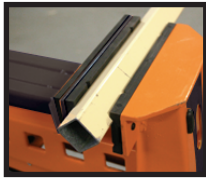

Schärfen von Kettensägen

Die Superjaws-Werkbank ist eine ausgezeichnete Einspannvorrichtung zum Festhalten von Kettensägen beim Schärfen der Kettenzähne.

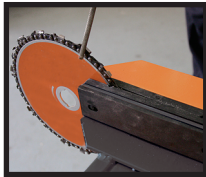

Beim Schärfen von Kettensägen zwei Holzblöcke verwenden, auf beiden Seiten des Stabs, um sicherzustellen, dass die Spannbacken nicht an der Kette sind, die dann zum Schleifen der einzelnen Zähne gedreht werden kann.

- Jede Beschädigung des Systems CMT200 muss vor erneutem Einsatz durch Fachpersonal repariert und sorgfältig geprüft werden.
- Für die Instandhaltung dürfen ausschließlich Originalersatzteile von CMT verwendet werden.

ABBAUEN DER SPANNBACKEN-VERKLEIDUNGEN AUS URETHAN

Die Spannbackenverkleidungen können abgebaut werden zur Erweiterung der Einspannweite, zum Auswechseln der abgenutzten bzw. beschädigten Verkleidungen oder beim Einbau der Zusatzspannbacken.

1. Zum Abbauen der Verkleidung (12) der feststehenden Spannbacke (2) einem Schraubenzieher oder ein ähnliches Werkzeug als Hebel verwenden und die Verkleidung abziehen.



2. Zum Abbauen der Verkleidung der beweglichen Spannbacke die hintere Verkleidung nach rechts verschieben (von der Vorderseite der CMT200-Werkbank aus gesehen), so dass die Verbindungsstifte ausrasten. Dann kann die hintere Abdeckung entfernt und die vordere aus der beweglichen Spannbacke gezogen werden.



Der Drehbolzen des Sperrhebels muss ab und zu mit einer kleinen Menge Schmierspray (wie gezeigt) eingesprüht werden, wenn seine Drehung schwergängig wird.

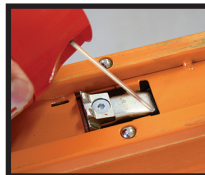

CMT **ORANGE
TOOLS™**

www.cmtutensili.com